

POWERED GEAR

TM

STRATEGIC VARIANT ARMOR EQUIPMENT

パワード ギア ストラテジック ヴァリアント アーマー イクイブメント

© CAPCOM 1994 ALL RIGHTS RESERVED.

取扱説明書

WARNING

This game is for use in Japan only.
Sales, export or operation outside this
country may be construed as copyright
and trademark infringement and is
strictly prohibited.

Violators are subject to severe penalties
and will be prosecuted to the full extent
of the law.

CAPCOM®

P·G94a004

取扱い注意

（ ゲーム基板は精密な電子部品でできています。
次のようなことは故障の原因になります。 ）

- 通風孔を布、紙などでふさぐ。
- 落としたり、ぶついたりして本体に衝撃を与える。
- 異物を基板内に入れる。（特に液状のもの、金属物など）
- ケースを分解する。

故障したときは？

基板の調子が悪いときは無理に直そうとせず、電源を確実に切り、お買い上げの販売店またはカプコンサービス課まで症状および状況をくわしくご連絡下さい。

※絶対に、ケースを分解しないでください。ケースを分解したもの、あるいはその形跡が認められたものについての修理には一切応じません。

なおくわしくは、カプコンサービス課までお問い合わせ下さい。

TEL06-706-8105 （受付日：月曜日～金曜日（祝祭日を除く）
受付時間：9:00～12:00 13:00～17:30）

CAPCOM

●設置の概要

○基板コネクタ

JAMMA 規格

○CRT モニター

ヨコ画面

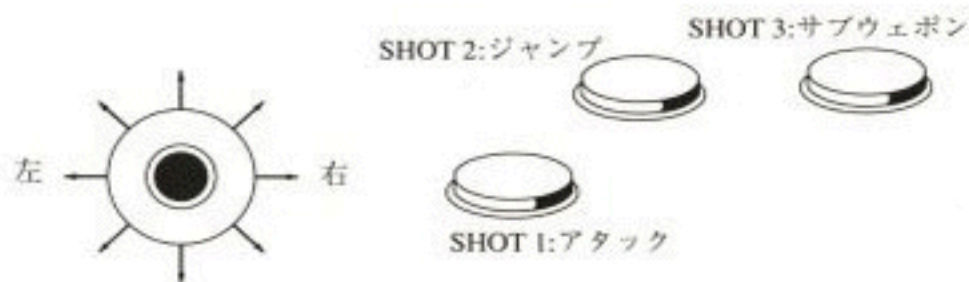

○8方向レバー

プレイヤーの上下、左右、各方面への移動

JAMMA 規格

半田面			部品面
GND	A	1	GND
GND	B	2	GND
+5V	C	3	+5V
+5V	D	4	+5V
N.C.	E	5	N.C.
+12V	F	6	+12V
	H	7	
N.C.	J	8	COIN COUNTER 1
(COIN LOCK OUT 2)	K	9	(COIN LOCK OUT 1)
SP (-)	L	10	SP (+)
N.C.	M	11	N.C.
VIDEO GREEN	N	12	VIDEO RED
VIDEO SYNC	P	13	VIDEO BLUE
SERVICE SW	R	14	VIDEO GND
N.C.	S	15	TEST SW
COIN SW 2	T	16	COIN SW 1
START SW 2	U	17	START SW 1
2P UP	V	18	1P UP
2P DOWN	W	19	1P DOWN
2P LEFT	X	20	1P LEFT
2P RIGHT	Y	21	1P RIGHT
2P SHOT 1 (2Pアタック)	Z	22	1P SHOT 1 (1Pアタック)
2P SHOT 2 (2Pジャンプ)	a	23	1P SHOT 2 (1Pジャンプ)
2P SHOT 3 (2Pサブウェポン)	b	24	1P SHOT 3 (1Pサブウェポン)
N.C.	c	25	N.C.
N.C.	d	26	N.C.
GND	e	27	GND
GND	f	28	GND

●PARTS NAME

CR7E-56DA-3.96E : (HIROSE)

OR

1168-056-009 : (KEL)

●配置図

端子面

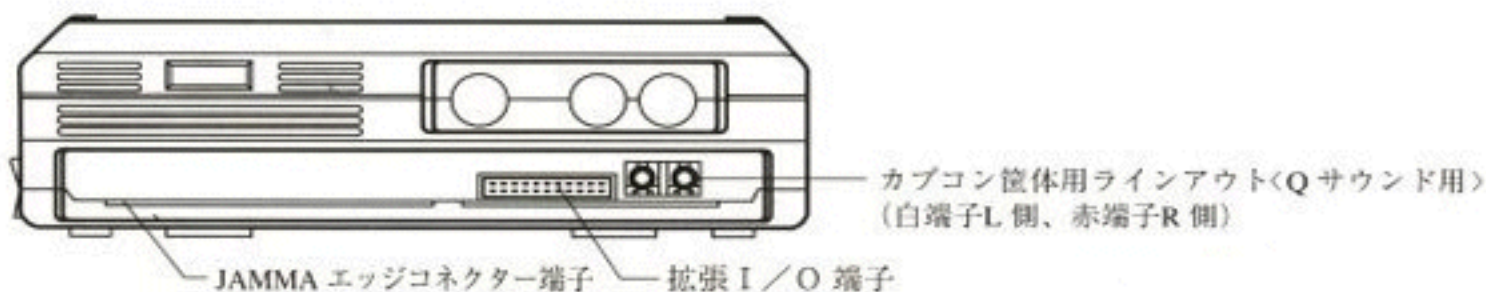

側面

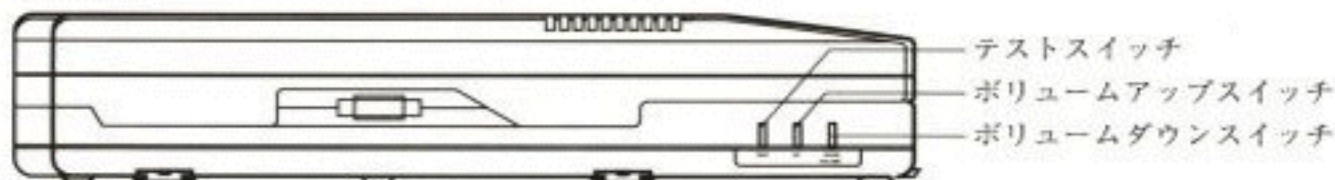

●端子説明

JAMMA	—————	JAMMAエッジコネクター端子
OPTION	—————	拡張 I / O 端子
AUDIO OUT	—————	カプコン筐体用ラインアウト (Qサウンド用) (白端子L側、赤端子R側) その他の筐体では未使用
REGISTER	—————	レジスター用入出力端子

●拡張I/O 端子説明

コネクター側ピン配置



●結線図

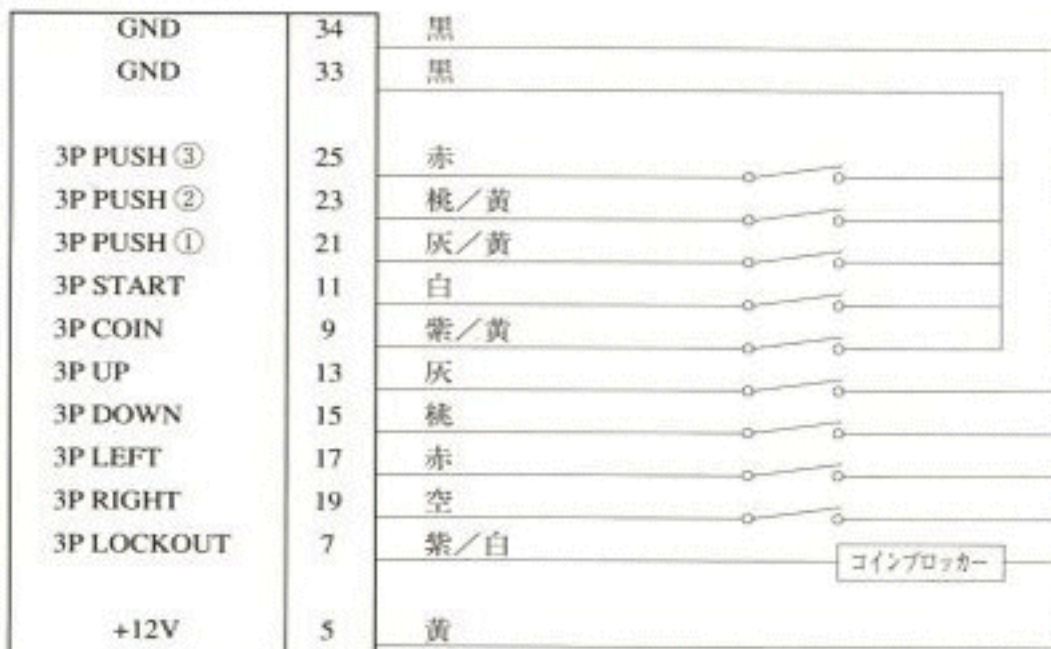

ダブルロウソケット

TEST MENU について

1) テストメニューの入り方

・お使いの筐体により入り方が異なります。

A) 当社筐体を使用する、またはテストSWがある筐体を使用する場合
テストSWを押すことによりテストメニューに入ります。

B) テストSWがない筐体を使用する場合

ケース本体のテストSWを押すことによりテストメニューに入ります。

・テストメニューに入ると下図の画面が表示されます。(※画面A)

2) テストメニューの終わり方

・テストメニュー画面で「12:EXIT」にカーソルを合わせ、
1Pのショット1を押すとゲームモードに戻ります。

TEST MENU

※

1. INPUT
2. OUTPUT
3. SOUND & VOICE
4. COLOR
5. DOT CROSS HATCH
6. CONFIGURATION
7. OBJECT
8. SCROLL 1
9. SCROLL 2
10. SCROLL 3
11. MEMORY CHECK
12. EXIT

- …1. 各コントロールスイッチのチェック(入力)
- …2. 各コントロールスイッチのチェック(出力)
- …3. サウンド、ボイスのチェック
- …4. 色調整
- …5. 画面歪みの調整
- …6. ゲームの状態設定
- …7. キャラクターテスト(オブジェクト)
- …8. キャラクターテスト(スクロール1)
- …9. キャラクターテスト(スクロール2)
- …10. キャラクターテスト(スクロール3)
- …11. メモリーチェック
- …12. ゲームモードに戻る

(※画面A)

3) 基本項目および選択方法

・1P用のレバーで項目を選び、1P用のショット1を押すことによりテストに移ります。

・どこの項目からも1Pスタートと2Pスタートを同時に押すことによりテストメニュー画面に戻ることができます。

【「6.CONFIGURATION」は設定の書き込み終了後、「11.MEMORY CHECK」は
テスト終了後に自動的にテストメニューに戻ります。】

4) 各項目の説明

1. INPUT	各コントロールスイッチの状態をチェックします。 スイッチが入ると「1」を表示します。 「0」のままのときは配線、スイッチなどをチェックして下さい。
2. OUTPUT	カウンターの動作とコインロックの動作テストをします。
3. SOUND & VOICE	IP用のレバーでSOUNDまたはVOICEのコードを選択します。 IP用のショット1を押すとそのコードのSOUNDまたはVOICEを鳴らすことができます。 任意の音を鳴らしながらボリュームなどを調整して下さい。
4. COLOR	赤、緑、青、白のカラーバーが表示されます。 各色がバランスよくきれいに表示され、かつ背景部分が十分に黒くなるように 筐体のRGB およびブライトを調整して下さい。
5. DOT CROSS HATCH	格子スクリーンを使って画面の歪みなどを分かりやすくします。 歪みをなくし、適切な大きさのモニターになるように調整して下さい。
6. CONFIGURATION	コイン設定、難易度などゲームの状態を設定します。 詳しい使い方については次頁を参照して下さい。
7. OBJECT	調整には使用しません。
8. SCROLL 1	
9. SCROLL 2	
10. SCROLL 3	
11. MEMORY CHECK	基板に搭載されたメモリーをチェックします。 正常に作動する場合は「OK」、異常がある場合は「ERROR」と表示されます。 「ERROR」と表示された場合はもう一度メモリーチェックをしてみてください。 それでもまだ「ERROR」と表示されたときは当社のサービス課までご連絡下さい。
12. EXIT	ここにカーソルを合わせ、IP用のショット1を押すとゲーム画面に戻ります。

音量設定について

本機の音量設定はボリュームダウンスイッチ又はボリュームアップスイッチを押すことによって行い、電源を切っても設定値はバックアップされます。万一、音量設定が正常に行えない場合は、ボリュームダウンスイッチかもしくは、ボリュームアップスイッチを5秒以上押し続けたのち再度設定を行って下さい。

CONFIGURATION について

このゲームでは難易度、クレジットなどゲームの状態設定にDIR-SWではなく、EEP-ROMを使用します。EEP-ROMとは簡単に言うとバッテリーなしにバックアップすることのできるROMのことで、これにより筐体のモニターを見ながら簡単にゲームの設定をすることが出来ます。

1) コンフィギュレーションの入り方

- ・テストメニューで「6.CONFIGURATION」を選び、1P用のショット1を押して下さい。画面は「CONFIGURATION MENU」の表示になります。(※画面B)
- ・さらにこの画面から変えたい設定の項目を選び、1P用のショット1を押して下さい。画面は「SYSTEM CONFIGURATION」の表示(※画面C)もしくは「GAME CONFIGURATION」の表示(※画面D)になります。
- ・「SYSTEM CONFIGURATION」ではクレジット数などの環境設定を、「GAME CONFIGURATION」ではプレイヤー数などの難度設定をそれぞれ行うことができます。

2) コンフィギュレーションの終わり

- ・「SYSTEM CONFIGURATION」「GAME CONFIGURATION」画面での設定が終了したら、カーソルを「EXIT」に合わせて1P用のショット1を押して下さい。画面は「CONFIGURATION MENU」の表示に戻ります。
- ・すべての設定が終了しているなら、この「CONFIGURATION MENU」画面で1Pスタートと2Pスタートを同時に押します。
- ・設定変更の有無にかかわらず、「SYSTEM CONFIGURATION」と「GAME CONFIGURATION」の2つの設定の状態をEEP-ROMに記憶し、その後テストメニューに戻ります。
- ・書き込み中は画面に「NOW SAVING NEW CONFIGURATION...」というメッセージが表示されます。
- ・書き込みには2~3秒くらいの時間がかかります。書き込み中に電源を落とさないで下さい。
- ・書き込みが終了すると、テストメニューに自動的に戻ります。

CONFIGURATION MENU

- > 1. SYSTEM
- 2. GAME
- 3. DEFAULT

(※画面B)

- 1.システムコンフィギュレーション画面(※画面C)へ入ります。
- 2.ゲームコンフィギュレーション画面(※画面D)へ入ります。
- 3.1P SHOT1/SHOT2を同時に押すと工場出荷時設定に戻る。

SYSTEM CONFIGURATION

- > 1. COIN 1 COIN 1 CREDIT
- 2. CONTINUE ON
- 3. MONITOR FLIP OFF
- 4. DEMO SOUND OFF
- 5. SOUND MODE STEREO (O SOUND)
- 6. PLAYER MODE 3 PLAYERS 3 CHUTERS MULTI
- 7. EXIT

(※画面C)

- プレイ料金設定
- コンティニュー/連続プレイ設定
- モニター反転設定
- 警告音のサウンド設定
- サウンドモード設定
- プレイヤーモード設定
- コンフィギュレーションメニューに戻る

GAME CONFIGURATION

- > 1. NUMBER OF PLAYERS START-1 CONTINUE-2
- 2. DIFFICULTY EASY 4 HARD
- 3. EXTEND ONLY 1000000
- 4. EXIT

(※画面D)

- 初期プレイヤー数設定
- ゲーム難易度設定
- エクステンション設定
- コンフィギュレーションメニューに戻る

3) 設定方法

- ・1P用のレバーでカーソルを設定したい項目に合わせて、レバーの左右を入れると(または1P用のショット1を押すと)次ページの設定表の順に内容が変わります。

CONFIGURATION

4) システムコンフィギュレーション設定表

■は工場出荷時の設定です。

COIN	1コイン 1クレジット	1コイン 2クレジット	1コイン 3クレジット	1コイン 4クレジット	1コイン 5クレジット		
	1コイン 6クレジット	1コイン 7クレジット	1コイン 8クレジット	1コイン 9クレジット	2コイン 1クレジット		
	3コイン 1クレジット	4コイン 1クレジット	5コイン 1クレジット	6コイン 1クレジット	7コイン 1クレジット		
	8コイン 1クレジット	9コイン 1クレジット	2コインスタート 1コインコンティニュー		フリープレイ		
CONTINUE	ON			OFF			
MONITOR FLIP	NORMAL			FLIP			
DEMO SOUND	ON			OFF			
SOUND MODE	ステレオ (Q サウンド)			モノラル			
PLAYER MODE	2PLAYERS 1CHUTER SINGLE	2PLAYERS 2CHUTERS SINGLE	2PLAYERS 2CHUTERS MULTI	3PLAYERS 1CHUTER SINGLE	3PLAYERS 2CHUTERS SINGLE	3PLAYERS 3CHUTERS SINGLE	3PLAYERS 3CHUTERS MULTI

※ } SINGLE—最初のコインで、1P、2P、(3P) どこからでもゲームを始めることが出来る。
 } MULTI—コインを投入したシューターより、ゲームを始めることが出来る。

5) ゲームコンフィギュレーション設定表

■は工場出荷時の設定です。

DIFFICULTY	LEVEL 0 EASIEST	LEVEL 1 VERY EASY	LEVEL 2 EASY	LEVEL 3 MEDIUM
	LEVEL 4 MEDIUM HARD	LEVEL 5 HARD	LEVEL 6 VERY HARD	LEVEL 7 HARDEST
EXTEND	NO EXTENTION	ONLY 100000	ONLY 800000	ONLY 1600000
	FIRST 100000 EVERY 800000	FIRST 100000 EVERY 1600000	FIRST 800000 EVERY 800000	FIRST 800000 EVERY 1600000
NUMBER OF PLAYERS	START=1	START=2	START=3	START=5
	CONTINUE=2	CONTINUE=3	CONTINUE=4	CONTINUE=6
	START=1 CONTINUE=1	START=2 CONTINUE=2	START=3 CONTINUE=3	START=5 CONTINUE=5

※設定を変更した時は必ず「EXIT」で1P用のショット1を押し、「CONFIGURATION MENU」画面に戻って下さい。
 「CONFIGURATION MENU」画面で1Pスタートと2Pスタートを同時に押し、変更した内容を書き込むことができます。
 ※書き込みを行わずに電源を切った場合、基板に設定は記憶されません。

6) 各項目の説明

COIN	プレイ料金の設定をします。
CONTINUE	コンティニュー（継続）プレイの設定をします。 ・ON…コンティニューあり ・OFF…コンティニューなし
MONITOR FLIP	モニターを反転させる設定をします。ゲームを立ち上げたときに画面が上下逆を向いていたときは設定を変更して下さい。 ・ON…画面反転しています ・OFF…画面反転していません
DEMO SOUND	ゲームが行われていないときにデモサウンドを鳴らすかどうかを設定します。 ・ON…集客デモ中サウンドあり ・OFF…集客デモ中サウンドなし
SOUND MODE	当社のQサウンド専用筐体をご使用の場合のみ、「STEREO」に設定してください。プレイヤーを包み込む、立体音響システム「Qサウンド」の効果を得ることができます。それ以外の筐体をご使用の場合はモノラルに設定してください。 ・STEREO…Q効果あり ・MONAURAL…モノラル（Q効果なし）
PLAYER MODE	ゲームスタート時の、コインシューターの数と何人プレイ専用かを設定します。
DIFFICULTY	ゲームの難易度を設定します。難易度は1～8までの8段階あり、1がもっとも簡単で数が大きくなるほど難しくなります。
EXTEND	得点によるプレイヤー残機のエクステンド設定をします。 オンリー設定の場合は1ゲーム中1回のみエクステンドします。アプリ設定の場合は1ゲーム中、一定得点が入るたびにエクステンドします。
NUMBER OF PLAYERS	ゲームスタート時とコンティニュー時のプレイヤーの手持ち残機を設定します。
FACTORY SETTING	工場出荷時の設定に強制的に戻します。 ここでは間違っって内容を変更してしまわないように、1P用のスタートボタンでしか操作できないようになっています。
EXIT	設定を終了して「CONFIGURATION MENU」に戻ります。 この時点ではまだ設定の書き込みを行っていませんので、電源は切らないで下さい。 設定の書き込みについては「2)コンフィギュレーションの終わり方」をお読み下さい。

カートリッジの取り外し方

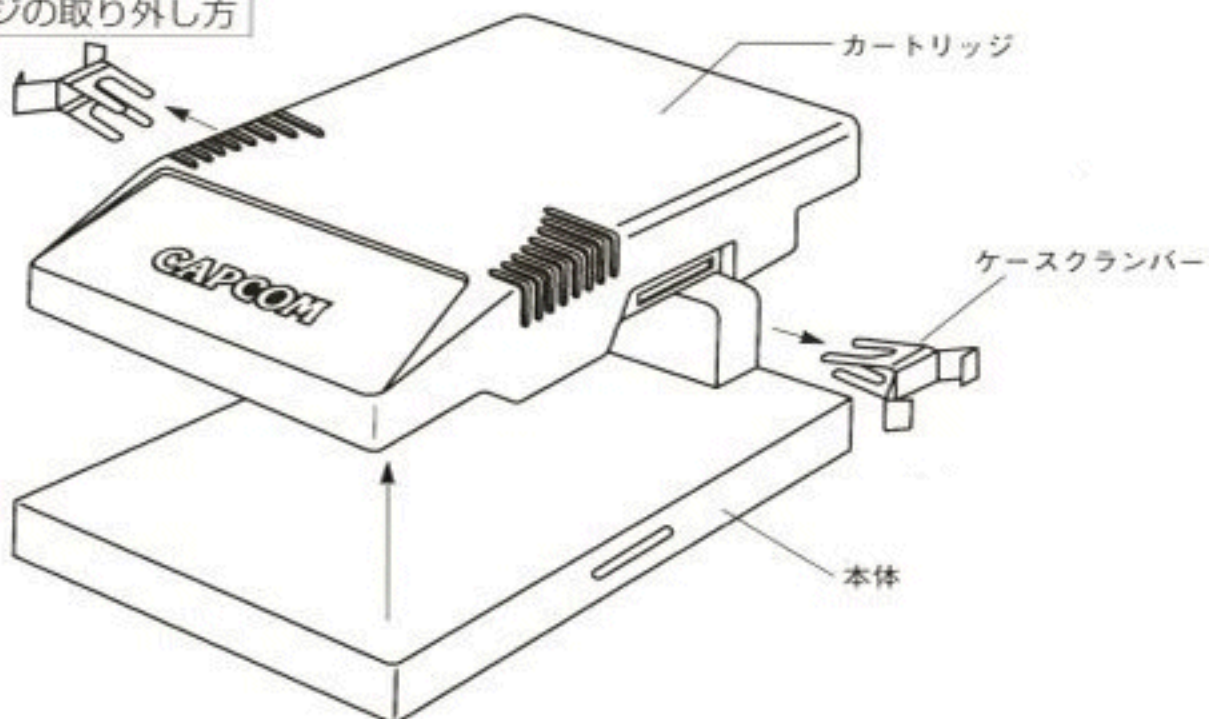

シール説明

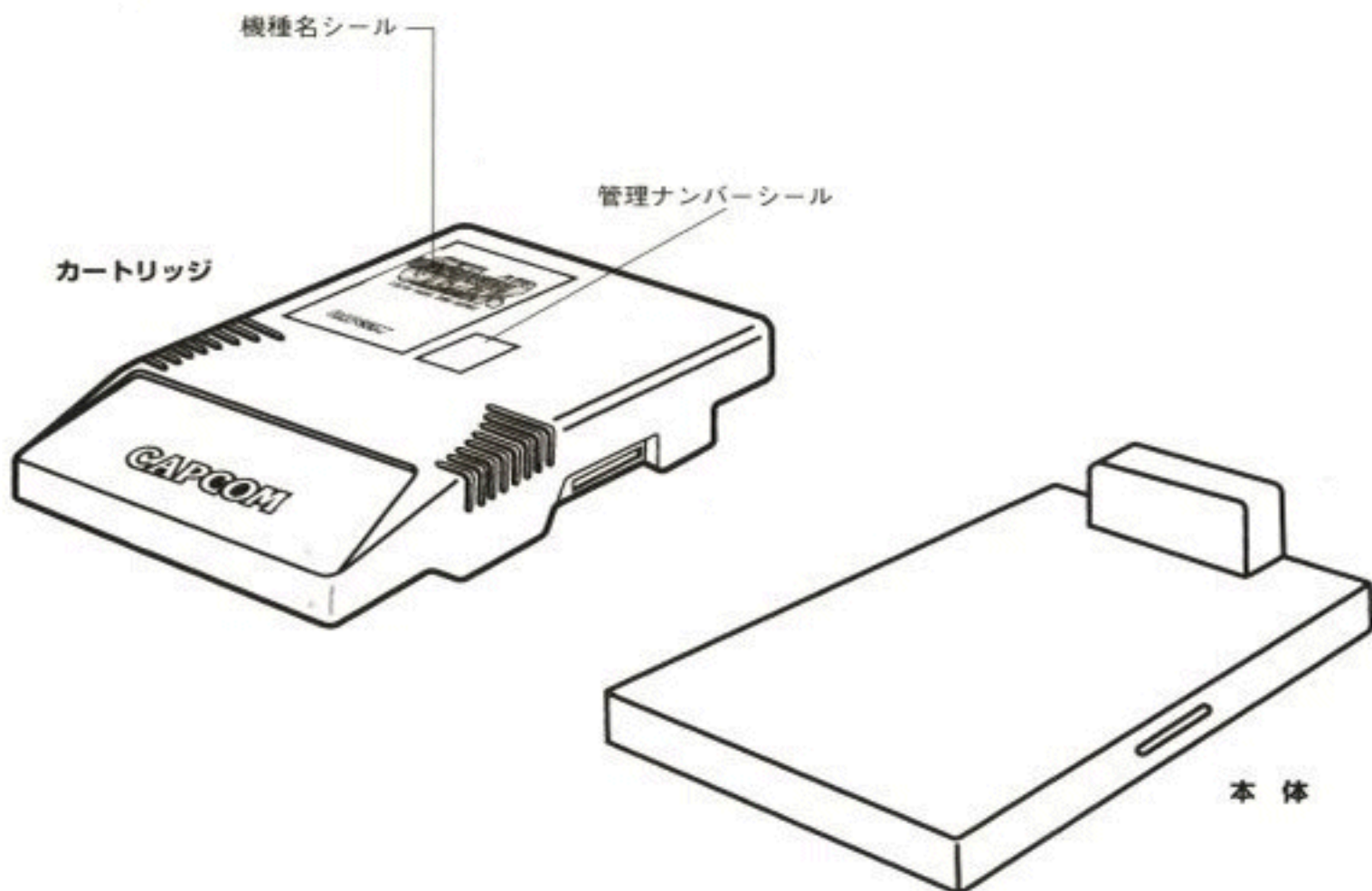

※絶対に、ケースを分解しないで下さい。ケースを分解したもの、あるいはその形跡が認められたものについての修理には一切応じません。

P.C.B.取付け参考図

1)ブラケットスタンド取り付け

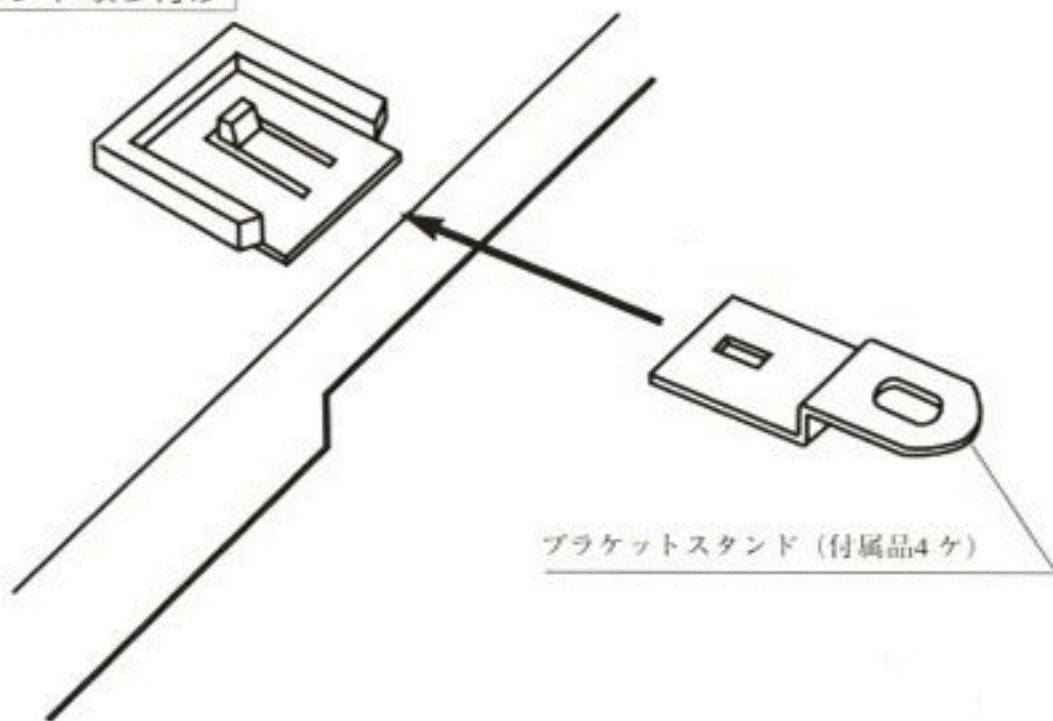

2)P.C.B.取り付け

取付けビス (添付していません)

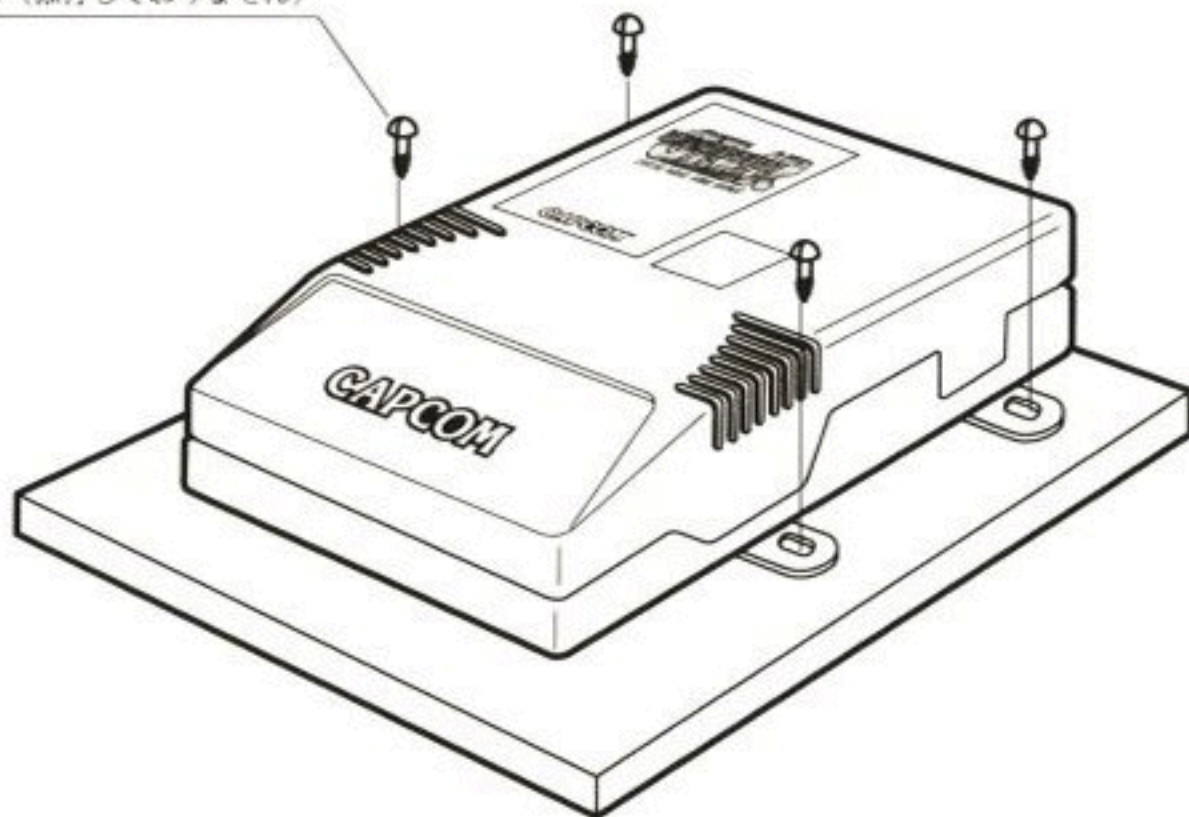

お客様各位

お 願 い

この度は、当社の製品をお買い上げ下さいまして誠にありがとうございます。

この製品は、弊社が著作権を保有しておりお客様が上映、営業できる地域は、日本国内に限定されております。

従いまして、この製品を当社の許可なく、日本国外で上映、営業することは、著作権法に違反する恐れがありますのでご注意ください。

つきましては、お客様におかれまして心情ご賢察の上、この製品が国外へ流出して、当社の著作権が侵害されることのないように格別のご理解とご協力を賜ります様お願い申し上げます。

株式会社 **カアコ**

アワード東日本営業部 〒163-02 東京都新宿区西新宿2丁目6番1号
(新宿住友ビル43階)
TEL(03)3340-0750(代) FAX(03)3340-0701
アワード西日本営業部 〒540 大阪市中央区西平野町3丁目1番3号
TEL(06)920-3633(代) FAX(06)920-5133
レンタル営業部 〒540 大阪市中央区西平野町3丁目1番3号
TEL(06)920-3631(代) FAX(06)920-3632
平野事業所 〒547 大阪市平野区瓜破南1丁目4番35号
サービス課 TEL(06)706-8105(代) FAX(06)706-8113